

第11回全国ミックスバレーボール大会 1日目 予選ブロック戦

2016年12月3日(土) 神戸市立中央体育館

使用球: molten 笛: Aコート短管 Bコート長管 Cコート短管

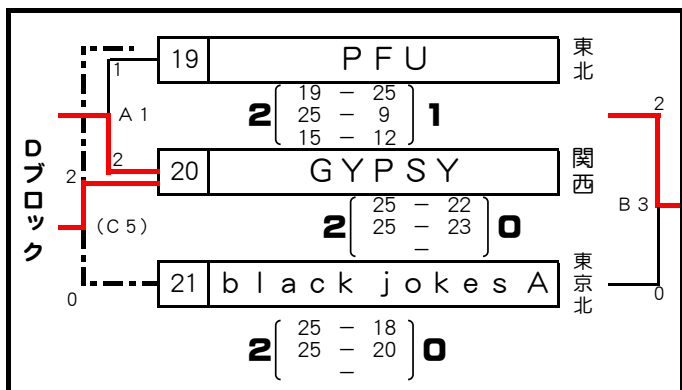
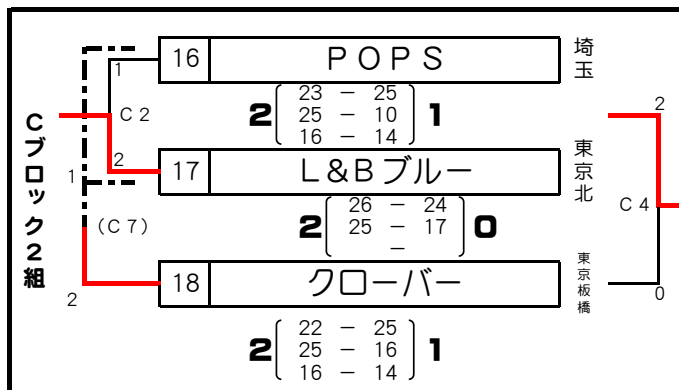
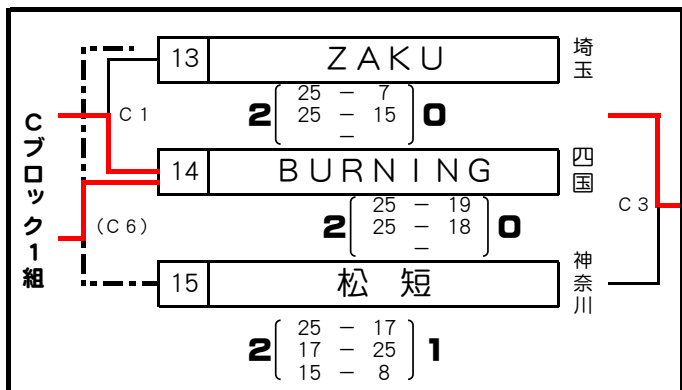
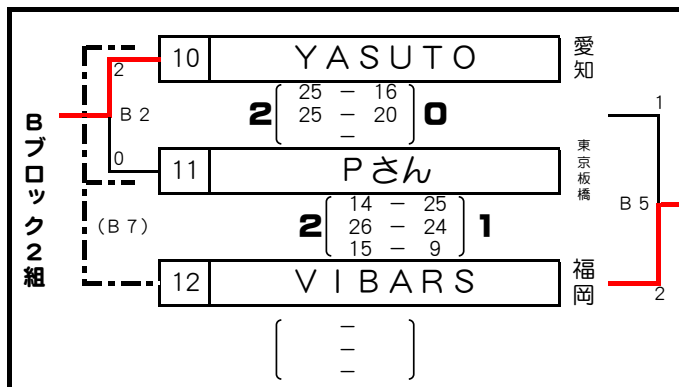
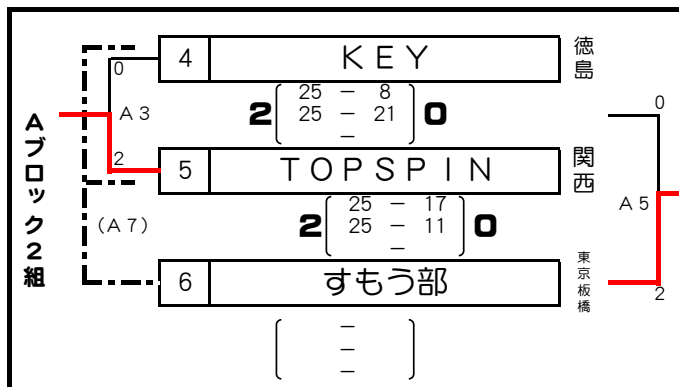
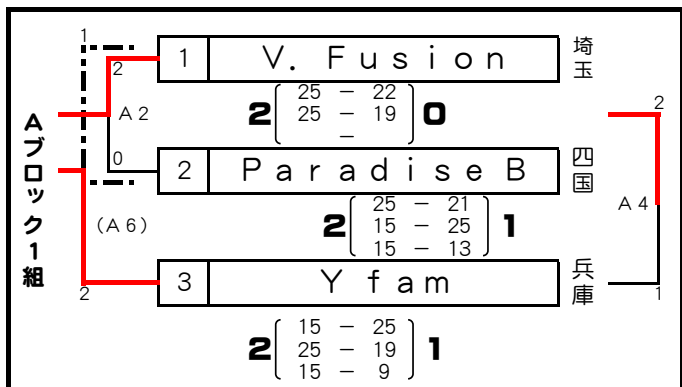

対戦順について

- 各ブロックの1試合目は番号の若い2チームが対戦をする。
- 1戦目敗者チームは同一ブロックのもう一方のチームと次の試合を行う。
- 1戦目敗者チームが更に敗退(2敗)した場合、3試合目は行わない。
- 1戦目敗者チームが勝利した場合、3試合目を行う。[.....の試合を行う。]

☆ 各ブロックで3位となったチームは1次トーナメントの審判を行っていただきます。

☆ 進行上、使用コートが変更となる場合や、試合が早まる場合がありますので、予めご了承ください。

第11回全国ミックスバレーボール大会 1日目 予選ブロック戦

2016年12月3日(土) 神戸市立王子スポーツセンター

使用球: MIKASA 笛: Dコート短管 Eコート長管

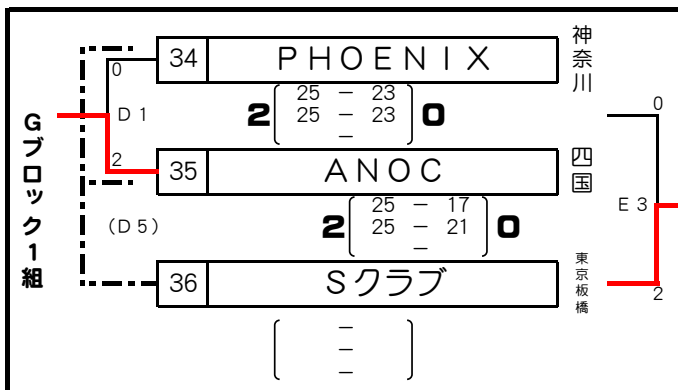
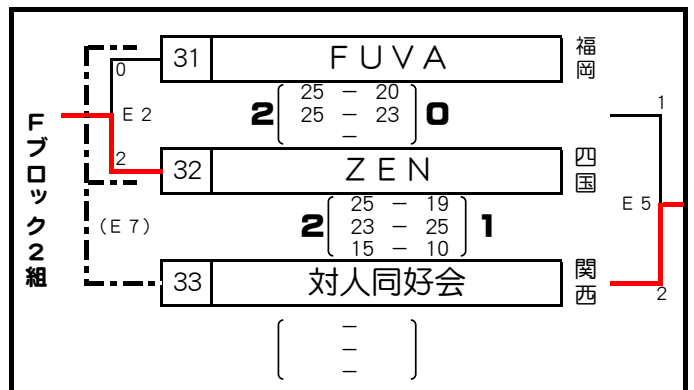
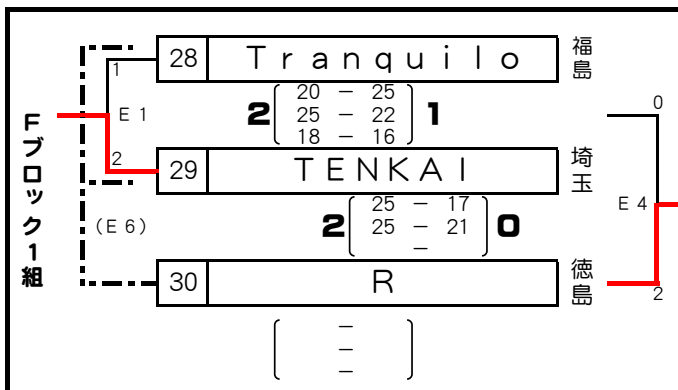
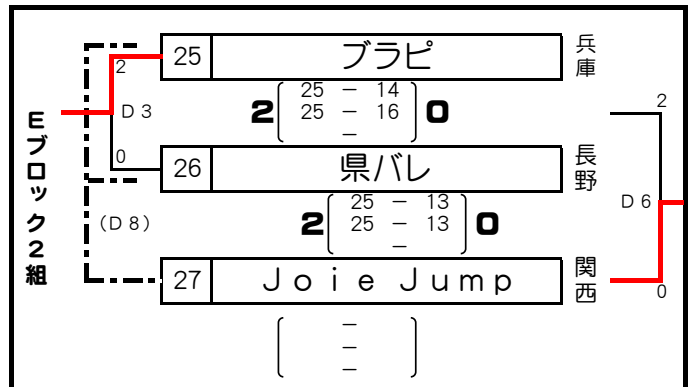
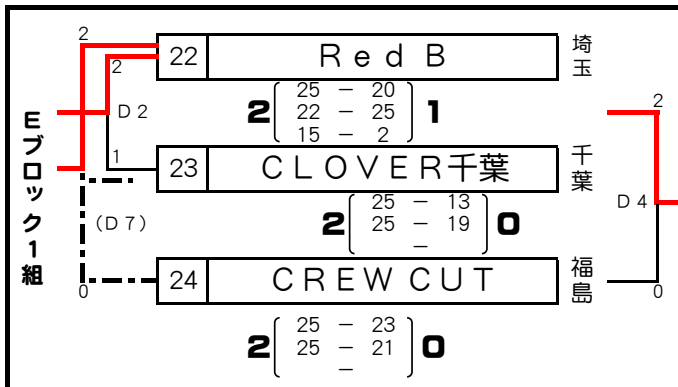

対戦順について

- 各ブロックの1試合目は番号の若い2チームが対戦をする。
- 1戦目敗者チームは同一ブロックのもう一方のチームと次の試合を行う。
- 1戦目敗者チームが更に敗退(2敗)した場合、3試合目は行わない。
- 1戦目敗者チームが勝利した場合、3試合目を行う。[.....の試合を行う。]

☆ 各ブロックで3位となったチームは1次トーナメントの審判を行っていただきます。

☆ 進行上、使用コートが変更となる場合や、試合が早まる場合がありますので、予めご了承ください。

第11回全国ミックスバレーボール大会 1日目 1次トーナメント

2016年12月3日(土) 神戸市立中央体育館

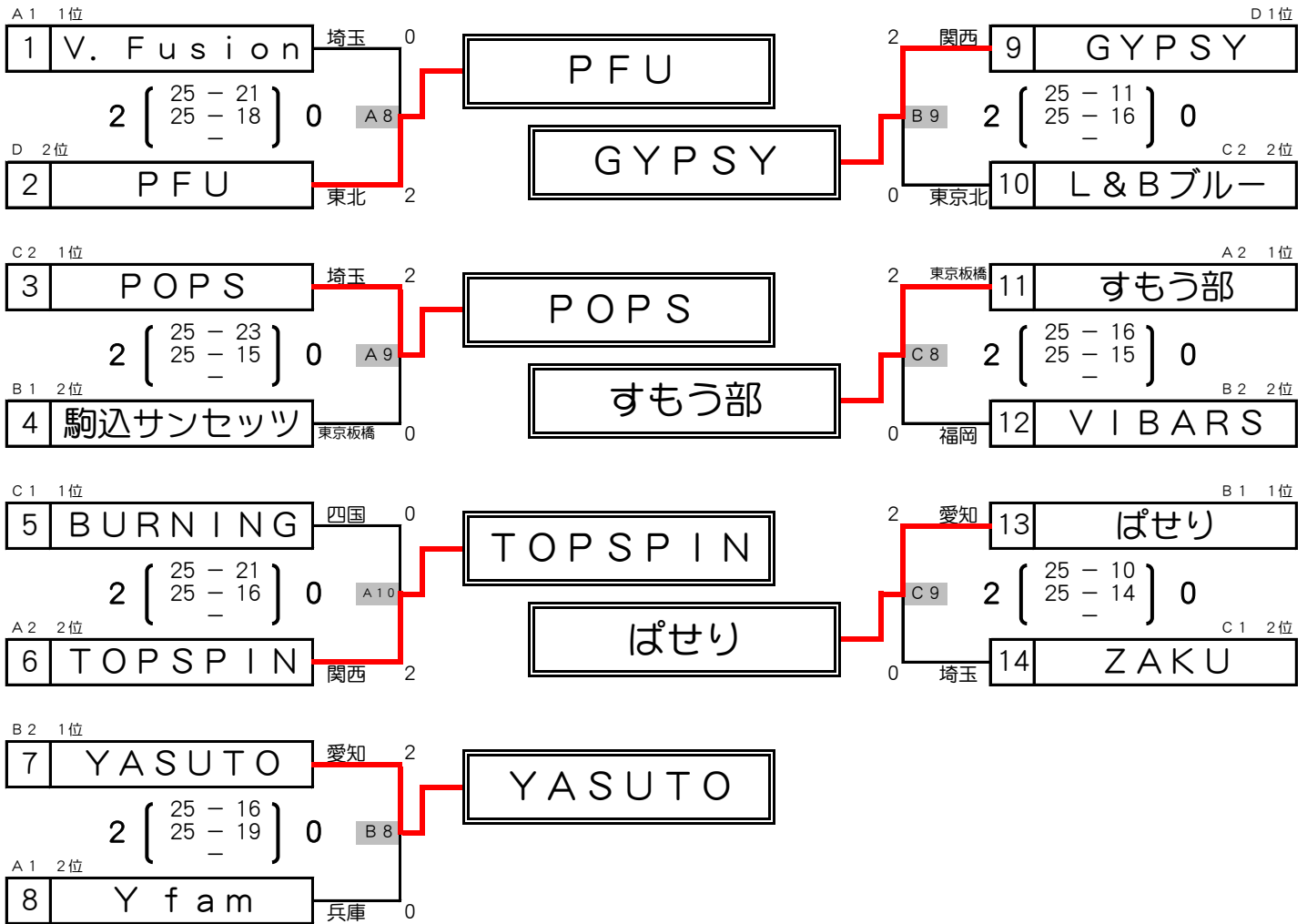

2016年12月3日(土) 神戸市立王子スポーツセンター

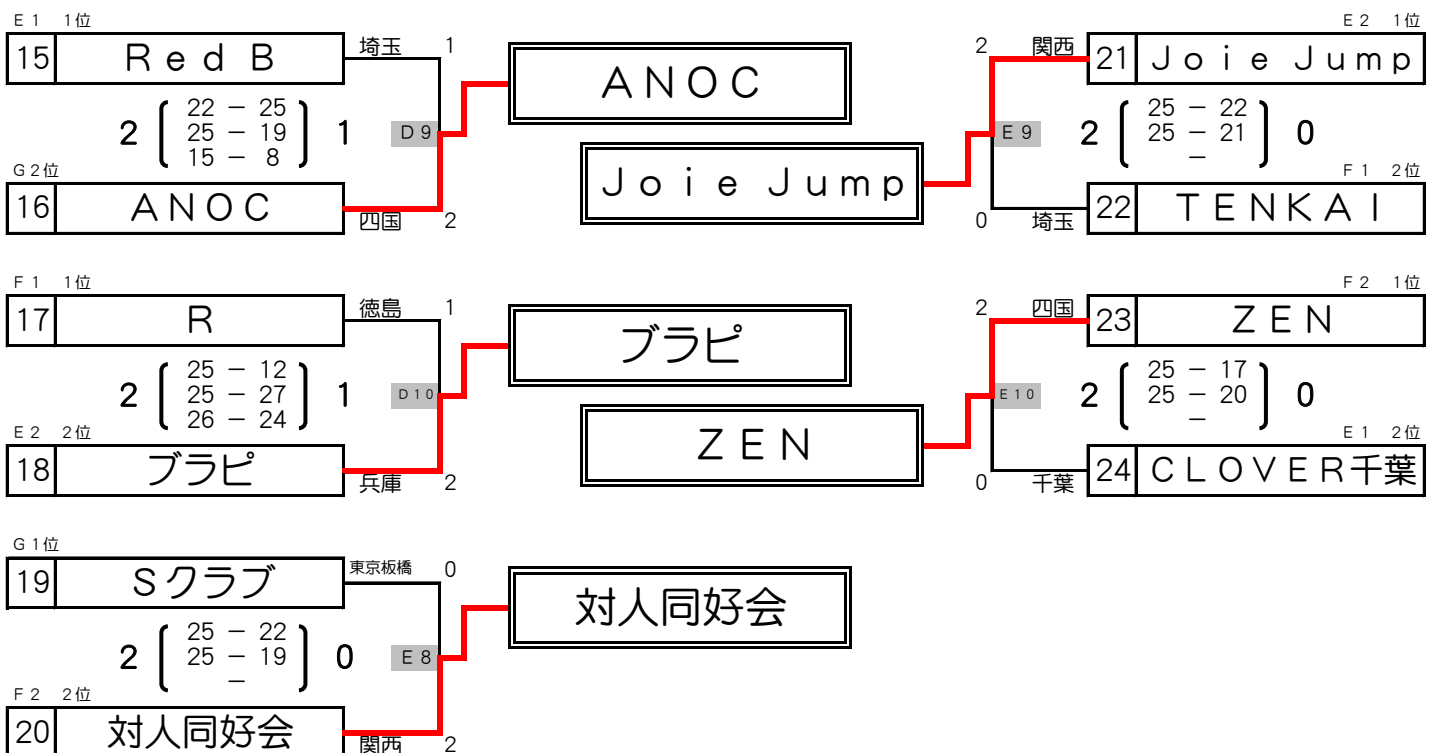

第11回全国ミックスバレーボール大会 2日目 決勝トーナメント

2016年12月4日(日) 神戸市立中央体育館

使用球: molten 笛: Aコート短管 Bコート長管 Cコート短管

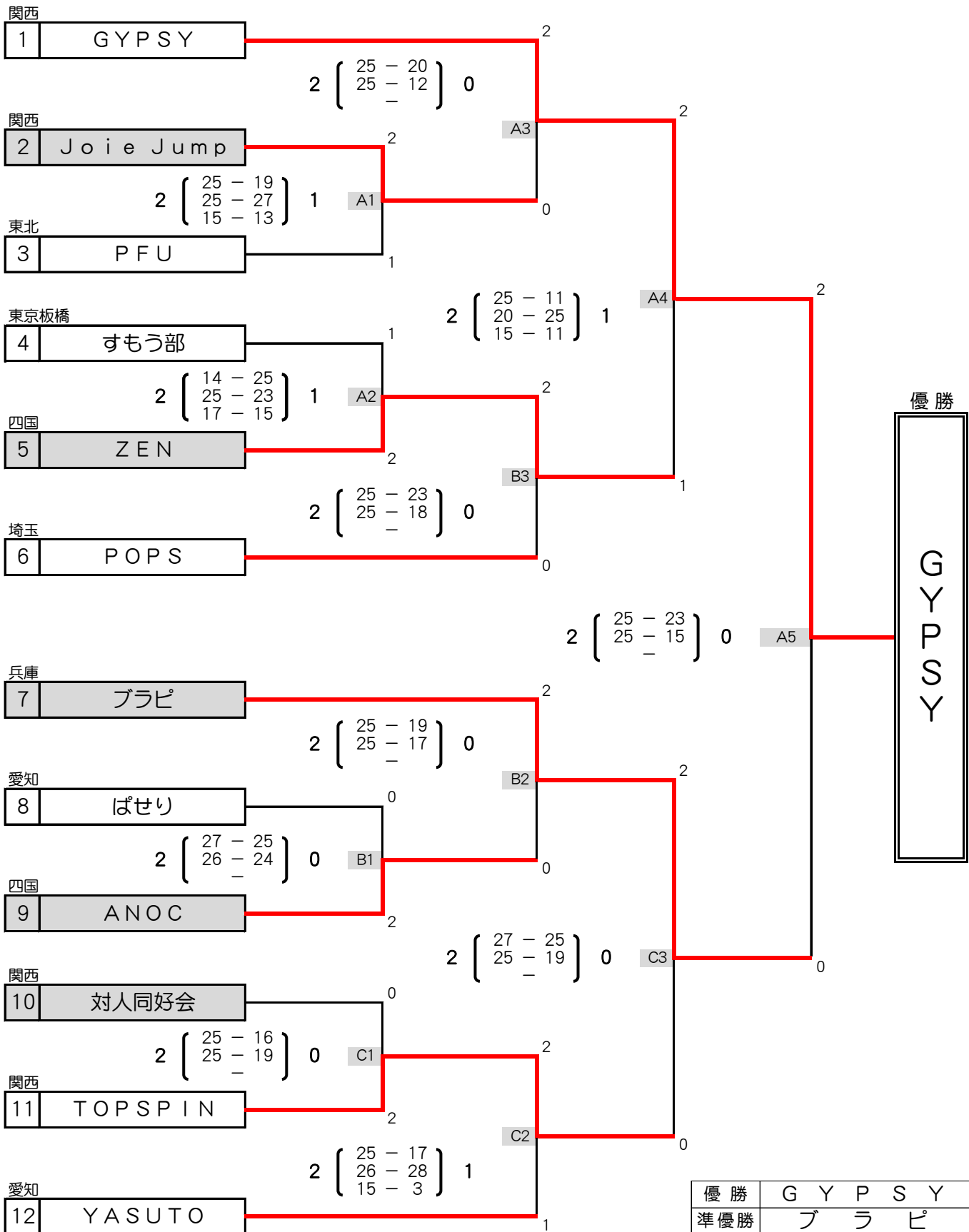

優勝	G Y P S Y	(関西)
準優勝	ブ ラ ピ	(兵庫)
第3位	Z E N	(四国)
第3位	T O P S P I N	(関西)